



HAUS & LUFT

INSTRUKCJA OBSŁUGI



EWAPORACYJNY NAWILŻACZ POWIETRZA: HL-NE-01

Evaporative air humidifier/Эвапорационный
увлажнитель воздуха/ Verdunstungsbefeuchter

PRZED PIERWSZYM UŻYCIEM ZAPOZNAJ SIĘ Z INSTRUKCJĄ OBSŁUGI

PL

INSTRUKCJA OBSŁUGI..... 3

EN

USER MANUAL 9

RU

ИНСТРУКЦИЯ ПО ОБСЛУЖИВАНИЮ.....15

DE

BEDIENUNGSANLEITUNG.....21

WSKAZÓWKI DOTYCZĄCE BEZPIECZEŃSTWA UŻYTKOWANIA

- ▶ Przed użyciem przeczytaj dokładnie instrukcję obsługi.
- ▶ Zachowaj szczególną ostrożność, gdy w pobliżu urządzenia znajdują się dzieci.
- ▶ Nie wykorzystuj urządzenia do innych celów, niż zostało przeznaczone.
- ▶ Nie zanurzaj urządzenia, przewodu i wtyczki w wodzie lub innych płynach.
- ▶ Nie zostawiaj urządzenia bez nadzoru podczas pracy.
- ▶ Zawsze wyjmuj wtyczkę z gniazdka sieciowego, gdy nie używasz urządzenia lub przed rozpoczęciem napełniania i czyszczenia.
- ▶ Nie używaj uszkodzonego urządzenia, również wtedy, gdy uszkodzony jest przewód sieciowy lub wtyczka – w takim wypadku oddaj urządzenie do naprawy w autoryzowanym punkcie serwisowym.
- ▶ Nie korzystaj z urządzenia na wolnym powietrzu.
- ▶ Nie wieszaj przewodu zasilania na ostrych krawędziach i nie pozwól aby się stykał z gorącymi powierzchniami.
- ▶ Nie ustawiaj urządzenia blisko źródła ciepła oraz na gorących powierzchniach.
- ▶ Urządzenie jest przeznaczone do użytku domowego.
- ▶ Przechowuj urządzenie i jego przewód w miejscu niedostępnym dla dzieci poniżej 8 lat.
- ▶ Niniejszy sprzęt może być użytkowany przez dzieci w wieku co najmniej 8 lat i przez osoby o obniżonych możliwościach fizycznych, umysłowych i osoby o braku doświadczenia i znajomości sprzętu, jeżeli zapewniony zostanie nadzór lub instruktaż odnośnie do użytkowania sprzętu w bezpieczny sposób, tak aby związane z tym zagrożenia były zrozumiałe. Dzieci bez nadzoru nie powinny wykonywać czyszczenia i konserwacji sprzętu.
- ▶ Należy zwracać uwagę na dzieci, aby nie bawiły się sprzętem/urządzeniem.
- ▶ Nie wolno dodawać do wody wlewanej do zbiornika jakichkolwiek środków chemicznych – mogą one poważnie uszkodzić urządzenie.
- ▶ Nie wlewaj wody bezpośrednio do kanału mgły lub dyszy wytwarzającej mgłę.
- ▶ Nie podłączaj wtyczki do gniazdka sieci mokrymi rękami.
- ▶ Nie wyciągaj wtyczki z gniazdka sieci pociągając za przewód.
- ▶ Dla bezpieczeństwa dzieci proszę nie zostawiać swobodnie dostępnych części opakowania (torby plastikowe, kartony, styropian itp.).
- ▶ Nie trzymaj urządzenia wilgotnymi rękoma.
- ▶ Urządzenie należy stawiać na suchej, płaskiej i stabilnej powierzchni.
- ▶ Zawsze przed przystąpieniem do pracy upewnij się, czy wszystkie elementy urządzenia są prawidłowo zamontowane.

- ▶ Sprzęt nie jest przeznaczony do pracy z użyciem zewnętrznych wyłączników czasowych lub oddzielnego układu zdalnej regulacji.
- ▶ Nie stawiaj nawilżacza w pobliżu urządzeń elektrycznych i grzejnych.
- ▶ **OSTRZEŻENIE! Nie pozwalaj dzieciom bawić się folią. Niebezpieczeństwo uduszenia!**
- ▶ Zasilacz musi być podłączony w taki sposób aby uniemożliwić jego zalanie w przypadku przewrócenia lub wycieku wody z urządzenia.
- ▶ Nie wlewaj do urządzenia gorącej wody. Stosuj tylko zimną wodę.
- ▶ Nie używaj nawilżacza po użyciu środków owadobójczych lub w miejscach, w których znajdują się pozostałości oleju lub oparów chemicznych.
- ▶ Nie rozpylaj materiałów łatwopalnych lub substancji zapachowych w pobliżu nawilżacza.
- ▶ Nie stawiaj żadnych przedmiotów oraz nie siadaj na nawilżaczu.
- ▶ Nie przesuwaj, nie przechylaj ani nie opróżniaj nawilżacza podczas pracy.
- ▶ Nowy filtr wymieniaj tylko na dedykowany do tego urządzenia.
- ▶ Urządzenie zasilaj tylko załączonym do nawilżacza zasilaczem.
- ▶ Nie zasłaniaj i nie zakrywaj wlotu i wylotu powietrza z nawilżacza.
- ▶ Nie używaj urządzenia z uszkodzonym zasilaczem.

OPIS URZĄDZENIA

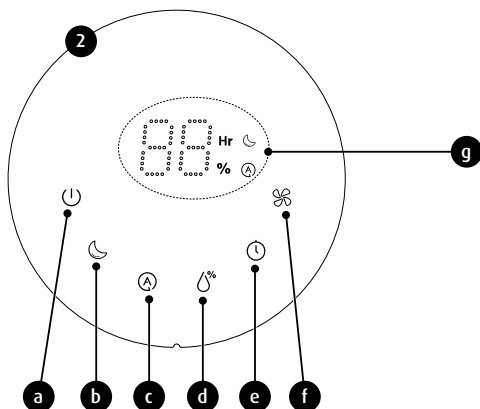
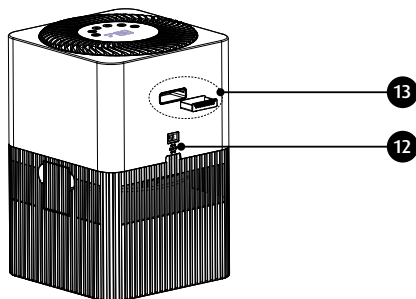
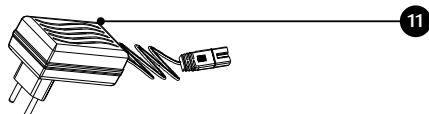
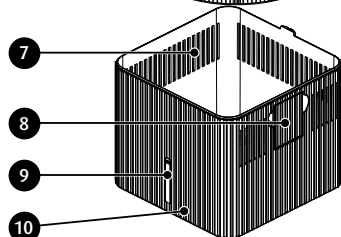
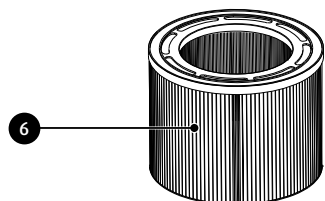
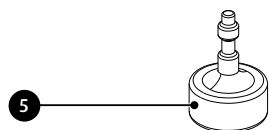
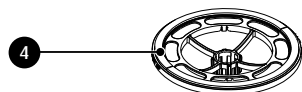
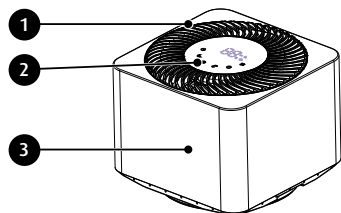

1. Kratki wylotu powietrza
2. Panel sterowania
 - a. Dotykowy przycisk włącz/wyłącz
 - b. Dotykowy przycisk trybu nocnego/ tryb lampki nocnej
 - c. Dotykowy przycisk trybu automatycznego
 - d. Dotykowy przycisk wyboru wartości wilgotności
 - e. Dotykowy przycisk funkcji opóźnionego wyłączenia
 - f. Dotykowy przycisk wyboru prędkości nadmuchu (nawilżania)
 - g. Wyświetlacz LED
3. Obudowa nawilzacza
4. Pierścień blokady pływaka
5. Pływak
6. Mata ewaporacyjna
7. Kratki wlotu powietrza
8. Uchylny dzióbek do nalewania wody
9. Wskaźnik poziomu wody
10. Zbiornik na wodę
11. Zasilacz
12. Gniazdo zasilacza
13. Szufladka do olejków zapachowych

W urządzeniu HL-NE-01 zastosowano metodę ewaporacyjnego nawilżania powietrza. Filtr o dużej powierzchni roboczej bardzo ułatwia proces ewaporacji (odparowanie wody pod wpływem przepływającego powietrza). Wbudowany higrometr z cyfrowym wyświetlaczem pozwala kontrolować stałą poziom wilgotności względnej powietrza w pomieszczeniu.

PRZED PIERWSZYM UŻYCIEM

1. Wypakuj urządzenie z kartonu, usuń wszelkie etykiety, naklejki, wypełniacze oraz blokady transportowe. Skontroluj urządzenie pod kątem usterek mogących powstać podczas transportu. W przypadku jakichkolwiek wątpliwości skontaktuj się ze sprzedawcą.
2. Upewnij się, że parametry Twojej sieci zasilającej odpowiadają danym na tabliczce znamionowej zasilacza.
3. Ustaw urządzenie na twardej, suchej, stabilnej, równej i poziomej powierzchni. Zachowaj przynajmniej 10cm wolnej przestrzeni od ścian, mebli itp. Nawilżacz może pracować tylko w pionowej pozycji.
4. Zdejmij z urządzenia obudowę (3), wyjmij pierścień blokady pływaką (4) a następnie wyjmij filtr (6) – (rys.1). Zdejmij z filtra folię ochronną (o ile filtr jest nią zabezpieczony) i włóż go z powrotem do wnętrza zbiornika (10). Zamontuj ponownie pierścień pływaką a na zbiornik nałóż obudowę (3). Obudowa (3) pasuje do zbiornika na wodę (10) w jednej prawidłowej pozycji.
5. Napełnij wodą zbiornik na wodę (10).

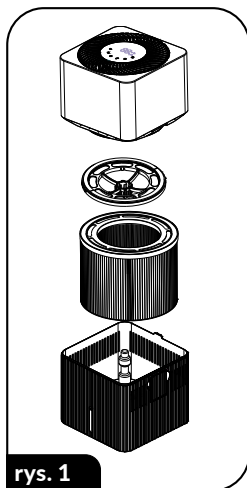

rys. 1

NAPEŁNIANIE ZBIORNIKA NA WODĘ

UWAGA! Zawsze przed napełnianiem lub opróżnianiem zbiornika na wodę wyłącz urządzenie i odłącz je od zasilacza. Wlewaj tylko zimną wodę pitną lub destylowaną. Nie dodawaj do wody żadnych olejków zapachowych lub też innych dodatków.

1. Uchyl lekko dziubek do nalewania wody (8).
2. Wlej delikatnie wodę przez dziubek do zbiornika (10) około 3 litrów zimnej i czystej wody (rys.2).
3. Poziom wody w zbiorniku na wodę (10) możesz kontrolować za pomocą wskaźnika poziomu wody (9). Oznaczenie „MAX” na wskaźniku odpowiada poziomowi około 3 litrów.
4. Nie przepełniaj zbiornika na wodę nadmierną ilością wody – może to doprowadzić do awarii urządzenie lub jego nieprawidłowej pracy.
5. Po nalaniu wody złóż dzióbek (8) do pozycji wyjściowej.

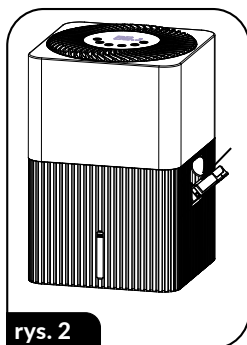

rys. 2

1. Przewód zasilacza (11) podłącz do gniazda (12) a zasilacz do sieci zasilającej.

UWAGA! Nawilżacz jest przystosowany do pracy w temperaturze otoczenia od 5 do 40°C. Powierzchnia pomieszczenia w którym pracuje nawilżacz nie powinna przekraczać 44m².

2. Uruchom urządzenie włącznikiem (2a) – nawilżacz podejmie pracę a na wyświetlaczu LED (2g) wyświetli się aktualny poziom wilgotności względnej wyrażonej w procentach. Jeżeli wilgotność w pomieszczeniu przekracza 80% to wyświetli się symbol „HI”.
3. Pierwsze naciśnięcie przycisku trybu nocnego/lampki nocnej (2b) spowoduje włączenie trybu lampki nocnej. Kolor lampki będzie się zmieniał w 7 różnych kolorach. Drugie naciśnięcie przycisku (2b) spowoduje świecenie jedną barwą lampki nocnej, tej w której akurat lampka świeciła w momencie drugiego naciśnięcia. Trzecie naciśnięcie przycisku (2b) spowoduje wyłączenie lampki nocnej i uruchomi tryb nocny – wyświetlacz LED zostanie wyłączony a prędkość wentylatora ograniczona. Czwarte naciśnięcie przycisku (2b) wyłącza tryb nocny. W trybie nocnym możesz zmienić prędkość nadmuchu, zmienić poziom wilgotności oraz ustawić funkcję opóźnionego wyłączenia – po 5 sekundach od zmiany parametru praca nawilżacza będzie kontynuowana w trybie nocnym.
4. Aby uruchomić tryb automatyczny użyj przycisku (2c). W trybie tym nawilżacz będzie dążył do osiągnięcia wilgotności na poziomie 50%. W miarę zbliżania się do tej wartości podczas nawilżania wentylator będzie zwalniał swoją pracę. Ponowne naciśnięcie przycisku (2c) wyłącza tę funkcję. Działanie trybu automatycznego jest sygnalizowane stosowną ikonką na wyświetlaczu LED. Włączenie trybu automatycznego spowoduje wyłączenie trybu nocnego o ile był wcześniej uruchomiony. W trybie automatycznym możesz włączać funkcję lampki, ustawić czas opóźnionego wyłączenia oraz zmienić prędkość obrotową wentylatora ale tylko gdy wilgotność w pomieszczeniu jest mniejsza od 50%.

5. Przyciskiem wyboru poziomu wilgotności (2d) możesz ustawić docelową wartość poziomu wilgotności w pomieszczeniu. Docelowa wartość wilgotności jest wyświetlana na wyświetlaczu LED. Kolejne naciśnięcia przycisku (2d) powodują zmianę wartości wg poniższego schematu:

CO – 40% – 45% – 50% – 55% – 60% – 65% – 70% – 75% – CO – itd

(CO – praca ciągła, bez docelowej wartości poziomu wilgotności)

W momencie gdy wilgotność w pomieszczeniu będzie zbliżała się do wartości zadanej obroty wentylatora będą stopniowo maleć. Gdy wilgotność w pomieszczeniu ponownie przekroczy różnicę 5% procent od wartości zadanej do wentylator ponownie wznowi pracę. Gdy ustawisz wartość niższą od aktualnej wilgotności to wentylator nawilżacza nie podejmie pracy lub podejmie ją tylko na krótką chwilę.

Ponieważ higrometr urządzenia jest kalibrowany dla określonych warunków fizycznych (temperatura, ciśnienie, przepływ powietrza) to wskazywana wartość może nieznacznie różnić się od faktycznej wilgotności w pomieszczeniu. Po 5 sekundach od ostatniego naciśnięcia przycisku (2d) wyświetlacz LED powraca do wyświetlania aktualnego poziomu wilgotności w pomieszczeniu.

6. Przyciskiem (2e) możesz ustawić czas po jakim urządzenie wyłączy się (funkcja TIMER). Kolejne naciśnięcia przycisku (2e) powodują wyświetlanie się kolejno cyfr na wyświetlaczu LED które to oznaczają godziny do wyłączenia nawilżacza, Możesz ustawić czas od 1 do 12 godzin z przeskokiem co 1 godziną. Symbol „00” oznacza pracę bez ograniczenia czasowego. Działanie funkcji opóźnionego wyłączenia sygnalizowane jest ikonką „Hr” na wyświetlaczu

LED. Po 5 sekundach od ostatniego naciśnięcia przycisku (2e) wyświetlacz LED powraca do wyświetlania aktualnego poziomu wilgotności w pomieszczeniu.

- Przyciskiem (2f) możesz ustawić prędkość wentylatora a tym samym intensywność nawilżania. Dostępne są cztery prędkości: „1”, „2”, „3”, „4” gdzie „1” oznacza prędkość najmniejszą a „4” prędkość największą. Jeżeli poziom aktualnej wilgotności w pomieszczeniu jest większy od zadanej to nie ma możliwości zmiany prędkości wentylatora. Po 5 sekundach od ostatniego naciśnięcia przycisku (2f) wyświetlacz LED powraca do wyświetlania aktualnego poziomu wilgotności w pomieszczeniu.
- Do wnętrza szufladki (13) możesz dodać kilka kropel olejku zapachowego który nada przyjemną woń w pomieszczeniu podczas pracy nawilżacza. Wysunięcie i wsunięcie szufladki następuje po jej lekkim naciśnięciu.

UWAGA! Jeżeli podczas pracy nawilżacz pokrył się z zewnątrz skroploną wodą to wyłącz go bezzwłocznie, odłącz od zasilania i wytrzyj do sucha.

UWAGA! Nie dodawaj olejków zapachowych bezpośrednio do wody – korzystaj z szufladki na olejki zapachowe.

- Kontroluj na bieżąco poziom wody w zbiorniku, odczytuj go ze wskaźnika (9) i w razie konieczności uzupełniaj. Po wyczerpaniu wody wentylator nawilżacza kontynuuje pracę przez kilka godzin w celu dokładnego osuszenia filtra co zapobiega namnażaniu się pleśni i bakterii w czasie postoju. Początkowo sygnalizowane jest to pulsacją dwóch poziomych kresek na wyświetlaczu LED (przez 7 godzin – średnie obroty wentylatora) a następnie stałym wyświetlaniem poziomych kresek (przez 10 godzin niskie obroty wentylatora).
- Po zakończonej pracy wyłącz nawilżacz wyłącznikiem (2a) i odłącz go od sieci zasilającej.
- Zawsze po zakończonej pracy urządzenia usuwaj z niego resztkę niewykorzystanej wody (o ile przerwa w eksploatacji będzie dłuższa niż 1 dzień).
- Nawilżacz posiada możliwość pracy jako typowy wentylator, bez zbiornika na wodę. Ustaw wentylator na boku, gniazdem zasilacza do góry tak jak pokazano na rysunku 3 i skieruj go w odpowiednią stronę według potrzeb. Włączenie funkcji wentylatora następuje po włączeniu wentylatora włącznikiem (2a) oraz naciśnięciu i przytrzymaniu przycisku prędkości nadmuchu (2f) - wymusisz w ten sposób pracę wentylatora (bez kontroli obecności pojemnika na wodę). Wyłączenie urządzenia następuje po ponownym użyciu przycisku (2a).

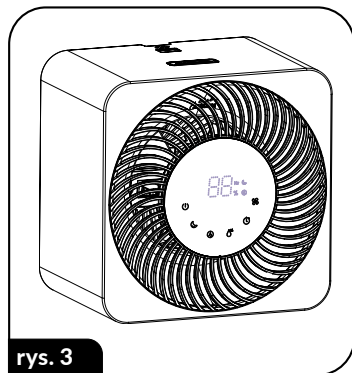

CZYSZCZENIE I KONSERWACJA

UWAGA! Zawsze przed rozpoczęciem czyszczenia i konserwacji odłącz nawilżacz od zasilacza. Nie zanurzaj nawilżacza w wodzie ani innych płynach. Do czyszczenia nie używaj agresywnych płynów i detergentów oraz ostrych i szorstkich narzędzi.

- Zdejmij obudowę nawilżacza (3) ze zbiornika na wodę (10). Wyjmij pierścień pływaka (4), filtr (6) oraz pływak (5)
- Obudowę nawilżacza wyczyść wilgotną i delikatną ściereczką a następnie wytrzyj do sucha.
- Wnętrze pojemnika na wodę (10) napełnij ciepłą wodą i umyj. Przy silnych zabrudzeniach dodaj łagodnego detergentu i opłucz. Zbiornik na wodę czyść często, co 1-2 dni.

4. Pływak (5) możesz delikatnie umyć w wodzie.
5. Konserwacja filtra ewaporacyjnego ogranicza się do kontroli aby po każdym użyciu dokładnie go wysuszyć (jeżeli przerwa w eksploatacji będzie dłuższa niż 1 dzień).
6. Okresowo odkamieniałj wnętrze pojemnika na wodę (10). Wlej do zbiornika roztwór octu i wody (w stosunku 1:1) i pozostaw na kilka godzin. Po odkamienianiu usuń mieszaninę octu ze zbiornika i wypłucz wnętrze pod bieżącą wodą.

7. Nawilżacz wyposażony jest w licznik czasu pracy, który to po 4320 godzinach (180 dni) zgłosi konieczność wymiany filtra ewaporacyjnego (6) na nowy – na wyświetlaczu „LED” wyświetli się komunikat „FR”. Po wymianie filtra zresetuj zegar filtra przytrzymując przez 3 sekundy na włączonym urządzeniu włącznik/wyłącznik (2a). Filtr wymieniaj wg poniższych wskazówek (schemat instalacji podzespołów pokazany jest na rys.4):

- wyłącz nawilżacz, odłącz zasilacz z sieci zasilającej i odłącz go od nawilżacza
- zdejmij obudowę nawilżacza (3) ze zbiornika na wodę (10)
- zdejmij z filtra ewaporacyjnego pierścień blokady pływaka (4)
- wyjmij ze zbiornika stary filtr i włóż nowy
- załóż na filtr pierścień blokady pływaka (4)
- nałóż obudowę (3) na zbiornik (10).

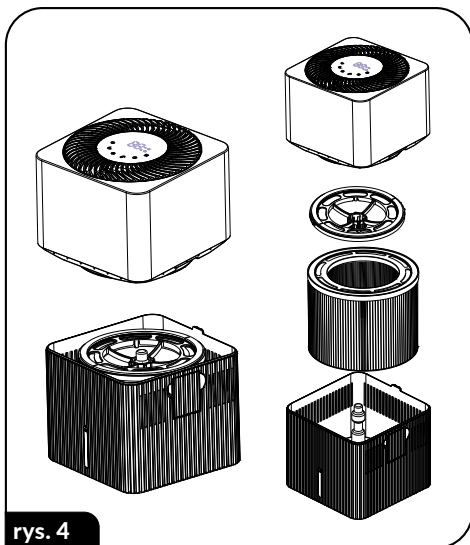

rys. 4

UWAGA! Nie uruchamiaj nawilżacza bez poprawnie zamontowanego pierścienia blokady pływaka. Zawsze przed zamontowaniem nowego filtra upewnij się, że jest zdjęta z niego folia ochronna.

8. Oczyszczony i wysuszony nawilżacz przechowuj zawsze w chłodnym i suchym miejscu.

PROBLEMY I SPOSÓB ICH USUWANIA

PROBLEM	PRZYCZYNA	ROZWIĄZANIE
Nawilżacz nie nawilża powietrza	a. zanieczyszczona woda b. pusty zbiornik na wodę	a. wyczyść zbiornik i nalej czystej wody b. uzupełnij wodę w zbiorniku
Nawilżacz nie uruchamia się	a. pływak nie podnosi się b. pusty zbiornik na wodę c. brak zasilania, urządzenie odłączone od zasilacza	a. sprawdź swobodę ruchów pływaka b. uzupełnij wodę w zbiorniku c. sprawdź zasilanie, podłącz urządzenie do zasilacza
Niska wydajność nawilżania	a. zanieczyszczony filtr ewaporacyjny b. osady wapienne w zbiorniku na wodę c. zbyt duża cyrkulacja powietrza w pomieszczeniu	a. wymień filtr ewaporacyjny b. odkamień zbiornik na wodę c. pozamykaj drzwi i okna w pomieszczeniu
Nieprzyjemne zapachy z nawilżacza	a. zanieczyszczony filtr ewaporacyjny b. brudny zbiornik na wodę	a. wymień filtr ewaporacyjny b. wyczyść zbiornik na wodę

Parametry techniczne podane są na tabliczce znamionowej produktu.



UWAGA! Firma MPM agd S.A. zastrzega sobie możliwość zmian technicznych.

PRAWIDŁOWE USUWANIE PRODUKTU (zużyty sprzęt elektryczny i elektroniczny)



Oznaczenie umieszczane na produkcie wskazuje, że produktu po upływie okresu użytkowania nie należy wyrzucać z innymi odpadami pochodzącymi z gospodarstw domowych. Zużyty sprzęt może mieć szkodliwy wpływ na środowisko i zdrowie ludzi z uwagi na potencjalną zawartość niebezpiecznych substancji, mieszanin oraz części składowych. Mieszanie elektroodpadów z innymi odpadami lub ich nieprofesjonalny demontaż może prowadzić do uwolnienia substancji szkodliwych dla zdrowia i środowiska. Zużyte urządzenie należy dostarczyć do punktu odbioru zużytego sprzętu elektrycznego i elektronicznego. W celu uzyskania szczegółowych informacji na temat miejsca oddawania odpadów elektrycznych i elektronicznych użytkownik powinien skontaktować się z gminnym punktem zbierania zużytego sprzętu lub zakładem przetwarzania zużytego sprzętu.

SAFETY OF USE

- Read this Manual thoroughly before use.
- Be extremely careful when children are near the appliance!
- Use this appliance only as intended.
- Do not immerse the appliance or its power cable in water or other liquids.
- Never leave the appliance unattended when turned on.
- Always unplug the power cord when the appliance is not in use or before filling or cleaning.
- Do not use the appliance when damaged and/or its power cord or plug is damaged; have an Authorised Service repair it for you.
- Do not use this appliance outdoors.
- Never leave the power cord hanging over sharp edges and keep it away from hot surfaces.
- Never place the appliance near heat sources or on hot surfaces.
- This device is designed for domestic use.
- Keep this appliance and its power cord out of the reach of children below 8 years old.
- This product may only be operated by children 8 or more years old, mentally and/or physically deficient persons and persons without knowledge of or experience in operation of this appliance type if supervised or instructed in safe operation, with clear understanding of all related risks. Children without supervision may never clean or maintain/care for this appliance.
- Mind that children must never play with this appliance.
- Do not use any chemical additives to the water used in the device as it may seriously damage your device.
- Do not pour water directly to the mist duct or nozzle.
- Never plug the power cable with wet hands.
- Never unplug the appliance by pulling by the power cord.
- This appliance is not compatible with external power timers or separate remote control systems.
- Keep your children safe: do not leave any parts of the packaging readily accessible (i.e. plastic bags, cardboard boxes, polystyrene inserts, etc.).
- Do not touch the appliance with wet hands.
- Place the appliance on a dry, flat and stable surface.
- Before use always make sure that all parts of the appliance are properly installed.

- ▶ The appliance is not intended to be operated by means of an external timer or separate remote-control system.
- ▶ Do not place the appliance directly next to heating appliances or electrical devices.
- ▶ **WARNING! Never let children play with plastic film or bags. Choking/asphyxiation hazard!**
- ▶ The power supply unit must be connected so that it cannot get in contact with water if the humidifier tips over or leaks.
- ▶ Do not fill the device with hot water. Use only cold water.
- ▶ Do not use the humidifier after using insecticides or near oil residues / chemical vapours.
- ▶ Do not spray flammable materials or fragrances near the humidifier.
- ▶ Do not place any items and do not sit on the humidifier.
- ▶ Do not push, tilt and empty the humidifier during work.
- ▶ Only replace the filter with one dedicated for the device.
- ▶ Use only the power supply unit delivered with the device to power it.
- ▶ Do not cover the humidifier's air intake and exhaust.
- ▶ Do not use the device with a defective power supply unit.

DEVICE DESCRIPTION

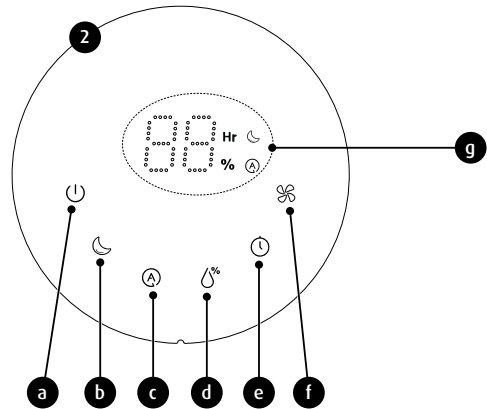
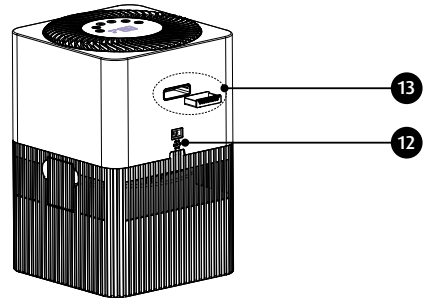
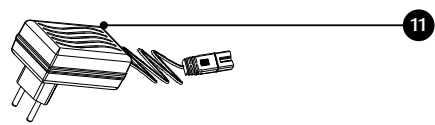
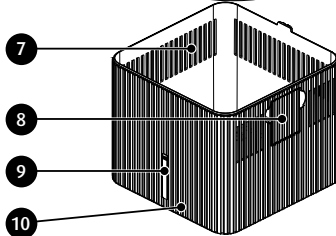
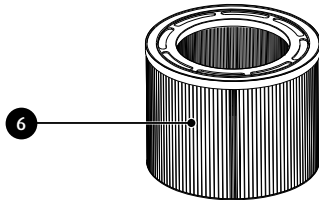
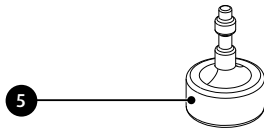
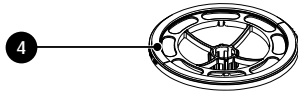
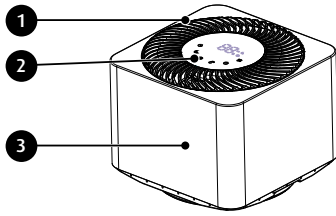

1. Air exhaust grates
2. Control panel
 - a. On/off touch button
 - b. Night mode / night lamp touch button
 - c. Automatic mode touch button
 - d. Humidity setting touch button
 - e. Delayed stop touch button
 - f. Airflow rate (humidity) selection touch button
 - g. LED display

3. Humidifier housing
4. Floater locking ring
5. Floater
6. Evaporative filter
7. Air intake grate
8. Tilting water intake
9. Water level indicator
10. Water tank
11. Power supply unit
12. Power supply unit's socket
13. Container for essential oils

The HL-NE-01 humidifier on the principle of evaporation. A filter with a large working surface facilitates the evaporation process to a large degree (evaporation of water forced by airflow). The

built-in hygrometer features a digital display and continuously monitors the relative air humidity indoors.

BEFORE FIRST USE

1. Remove the device from the packaging, remove all labels, stickers, fillers and shipping safeguards. Make sure the device has not been damaged during transport. Contact the seller in case of any doubts.
2. Make sure the electrical mains parameters match the data on the device's name plate.
3. Place the device on a hard, dry, stable, flat and horizontal surface. Make sure there is at least 10 cm of space to walls, furniture, etc. The humidifier can only work in a vertical position.
4. Remove the device's housing (3), remove the floater locking ring (4) and then remove the filter (6) - Fig. 1. Remove the protective film (if present on the filter) and place it back in the tank (10). Reinstall the floater's ring and the device's housing (3). The housing (3) only fits the water tank (10) in one position.
5. Pour water into the tank (10).

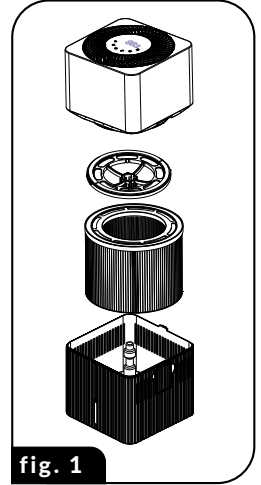

fig. 1

FILLING THE WATER TANK

CAUTION! Always switch the humidifier off and disconnect it from the power mains before filling or emptying the water tank. Only use cold, potable water or distilled water. Do not add any essential oils or any other additives to water.

1. Slightly tilt the water intake (8).
2. Carefully pour in around 3 litres of cold, fresh water into the tank (10) - Fig. 2.
3. Use the water level indicator (9) to monitor the level of water (10) in the tank. The "MAX" level is equivalent to around 3 litres of water.
4. Do not overfill the water tank - this may damage the device or cause malfunctions.
5. After filling the tank, return the intake (8) to the original position.

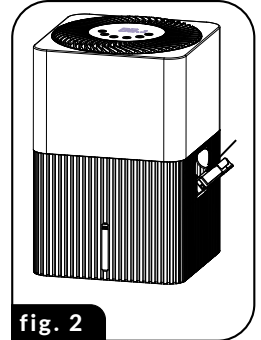

fig. 2

USING THE HUMIDIFIER

1. Connect the power supply unit's cord (11) to the socket (12) and the power supply unit to the mains.

CAUTION! The humidifier has been designed to operate in ambient temperature from 5 to 40°C. The surface of the room where the humidifier is operating should not exceed 44m².

2. Activate the device with the switch (2a) - once the humidifier is activated, the LED display (2g) shows the current level of relative humidity in percents. If the room's humidity is over 80%, the display shows "HI".

3. Pressing the night mode / night lamp button (2b) for the first time activates the night lamp. The lamp operates in 7 alternating colours. Pressing the night mode / night lamp button (2b) for the second time sets the colour of the night lamp to the colour active when the button was pressed for the second time. Pressing the night mode / night lamp button (2b) for the third time deactivates the night lamp and activates the night mode - the LED display switches off and the fan's speed is reduced. Pressing the (2b) button for the fourth deactivates the night mode. When in night mode, it is possible to adjust the airflow and the humidity level and to set the delayed stop function - 5 seconds after adjusting the parameter, the humidifier continues operating in the night mode.
4. Press the button (2c) to activate the automatic mode. When this mode is active, the humidifier will attempt to reach humidity at 50%. As this value approaches, the fan's speed will be reduced. Pressing the button (2c) again switches this function off. The operation of the automatic mode is indicated by the activation of a relevant icon on the LED display. Activating the automatic mode deactivates the night mode, if it has been already activated. It is possible to activate the lamp, set the delayed stop and adjust the fan's speed in the automatic mode, but only if the room's humidity is below 50%.
5. Use the humidity level button (2d) to set the room's target humidity. The target humidity value is shown on the LED display. Pressing the button (2d) consecutively adjusts the value as follows:
CO – 40% – 45% – 50% – 55% – 60% – 65% – 70% – 75% – CO – etc
 (CO – continuous operation, with no target humidity value)
 Once the room's humidity starts approaching the set value, the fan's speed will be gradually reduced. Once the room's humidity exceeds the 5% difference to the set value again, the fan is activated again. Setting the humidity value to a value lower than the current one will not activate the humidifier or only activate it for a brief time.
 Since the device's hygrometer has been calibrated for specific physical conditions (temperature, pressure, airflow), the indicated value may differ slightly from the room's actual humidity. After 5 seconds from pressing the button (2d) last time, the LED display resumes showing the room's current humidity.
6. Use the button (2e) to set the device's delayed stop time (TIMER). Press the button (2e) consecutively to increase the hour count until the humidifier is deactivated. The time can be set from 1 to 12 hours, in 1-hour increments. The symbol "00" means that the device is operating with no timer settings. The activation of the delayed stop function is indicated by the icon "Hr" shown on the LED display. After 5 seconds from pressing the button (2e) last time, the LED display resumes showing the room's current humidity.
7. Use the button (2f) to set the fan's speed, which directly affects the intensity of humidifying. Four fan speeds are available: "1", "2", "3" and "4", where "1" is the lowest speed and "4" is the highest speed. If the room's current humidity level exceeds the configured level, the fan's speed cannot be adjusted. After 5 seconds from pressing the button (2f) last time, the LED display resumes showing the room's current humidity.
8. A couple of drops of essential oil can be added to the oil container (13), so that pleasant fragrance can permeate into the room during operation of the humidifier. Press the container gently to slide it in or out.

CAUTION! If condensation forms on the humidifier's external surface, immediately switch it off, disconnect from the mains and wipe dry.

CAUTION! Do not add any essential oils directly to the water - use the dedicated fragrance container only.

9. Monitor the level of water in the tank daily using the indicator (9) and refill if needed. Once the water tank is empty, the humidifier continues operating for several hours in order to completely dry the filter and prevent the proliferation of mould and bacteria after it is deactivated. This is initially indicated by two flashing, horizontal bars on the LED display (for 7 hours, at average fan speed) and then by continuously on horizontal bars (for 10 hours, at low fan speed).
10. Once the humidifier's operation is completed, use the switch (2a) to deactivate it and disconnect it from the mains.
11. Every time the humidifier's operation for the day is completed, empty the unused water (if the scheduled break in operation is more than one day).
12. The humidifier can work as a typical fan, without a water tank. Place the fan on its side with the power supply port facing up as shown in Figure 3 and point it in the appropriate direction as needed. The fan function is turned on after turning the fan on with the switch (2a) and pressing and holding the airflow speed button (2f) - this way you will force the fan to work (without checking the presence of the water container). The device is turned off when the button (2a) is pressed again.

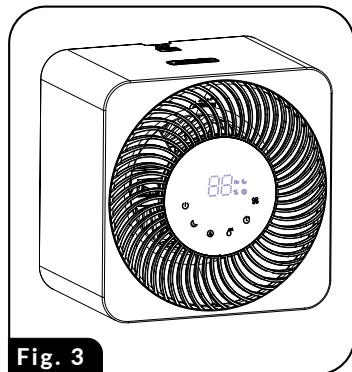

Fig. 3

CLEANING AND MAINTENANCE

CAUTION! Always disconnect the humidifier from the power supply unit before cleaning and servicing it. Do not submerge the humidifier in water or other liquids. Do not use aggressive cleaning agents and detergents or abrasive tools to clean the device.

1. Remove the humidifier's housing (3) from the water tank (10). Remove the floater's ring (4), the filter (6) and the floater (5).
2. Use a damp and gentle cloth to clean the humidifier's housing and wipe it dry afterwards.
3. Fill the water tank (10) with warm water and wash it. Use a mild cleaning agent for stubborn dirt. Clean the water tank frequently, once in 1-2 days.
4. Gently wash the floater (5) in water.
5. The evaporative filter's service consists in making sure that the filter is completely dry after washing (if the break in operation is more than one day).
6. Descale the water tank (10) periodically. Fill the tank with a mixture of vinegar and water (1:1 proportions) and leave for several hours. After descaling, pour out the mixture and rinse the tank with fresh water.

7. The humidifier features a working hours counter. Upon reaching 4320 working hours (180 days), the device will request the replacement of the evaporative filter (6) with a new one - the LED display will show a message "FR". Once the filter has been replaced, reset the filter's timer by pressing and keeping depressed, for 3 seconds, the switch (2a), while the humidifier is on. When replacing the filter follow the procedure (Fig. 4 shows the installation of components):

- switch the power supply unit off, disconnect it from the mains and from the humidifier
- remove the humidifier's housing (3) from the water tank (10)
- remove the floater locking ring (4) from the evaporative filter
- remove the old filter from the tank and install a new one
- install the floater locking ring (4) on the filter
- install the housing (3) on the water tank (10).

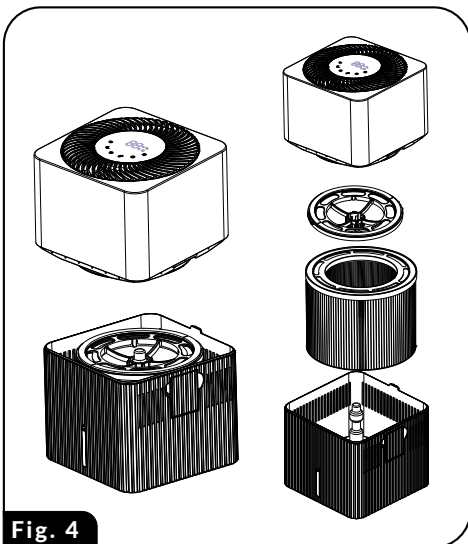

Fig. 4

CAUTION! Do not activate the humidifier without a correctly installed floater locking ring. Before installing a new filter, always make sure its protective film has been removed.

8. A clean and dry humidifier must be stored in a cool and dry place.

TROUBLESHOOTING

PROBLEM	CAUSE	SOLUTION
The humidifier is not humidifying the air	a. contaminated water b. empty water tank	a. clean the tank and fill with fresh water b. fill up water in the tank
The humidifier is not starting	a. the floater is not rising b. the water tank is empty c. no power, the device has been disconnected from the power supply unit	a. make sure the floater can move freely b. fill up water in the tank c. check the power supply, connect the device to the power supply unit
Poor humidifying performance	a. evaporative filter is dirty b. limescale in the water tank c. excessive air circulation in the room	a. replace the evaporative filter b. descale the water tank c. close the room's doors and windows
Unpleasant odour generated by the humidifier	a. evaporative filter is dirty b. water tank is dirty	a. replace the evaporative filter b. clean the water tank

TECHNICAL SPECIFICATIONS

The technical parameters are given on the data plate of the product.

Power cord length: 1,15 m

CAUTION! MPM agd S.A. may introduce technical changes to this product without notice.

PROPER DISPOSAL OF THE PRODUCT (waste electrical and electronic equipment)



Marking on the product indicates that after the service-life of the product expires, it should not be disposed with other type of municipal waste. Used equipment may have a negative impact on the environment and health of people due to potentially containing hazardous substances, mixtures and components. Mixing electric waste with other types of waste or disassembling those in an unprofessional manner may cause a release of substances that are hazardous to the environment and health. Used equipment should be handed-over to a point for collection of electric waste. In order to obtain detailed information regarding the electric waste collection points, the user should contact the municipal point of electric waste collection or used equipment processing department.

СОВЕТЫ ПО БЕЗОПАСНОСТИ ЭКСПЛУАТАЦИИ

- ▶ Перед использованием внимательно прочтите руководство по эксплуатации.
- ▶ Проявляйте особую осторожность, когда вблизи устройства находятся дети!
- ▶ Не используйте устройство для других целей, чем оно предназначено.
- ▶ Не погружайте прибор, шнур и вилку в воду или другие жидкости.
- ▶ Не оставляйте включенное устройство без присмотра.
- ▶ Всегда извлекайте вилку из розетки электросети, когда не используете устройство или перед началом наполнения и очистки.
- ▶ Не пользуйтесь поврежденным устройством, а также тогда, когда поврежден сетевой кабель или вилка – в таком случае отдайте прибор в ремонт в авторизованный сервисный центр.
- ▶ Не используйте устройство на открытом воздухе.
- ▶ Не вешайте провод электропитания на острых гранях и не позволяйте, чтобы он касался горячих поверхностей.
- ▶ Не устанавливайте прибор рядом с источником тепла, а также на горячих поверхностях.
- ▶ Прибор предназначен для домашнего использования.
- ▶ Храните прибор и его сетевой кабель в месте, недоступном для детей младше 8 лет.
- ▶ Данное устройство может использоваться детьми старше 8 лет и лицами с ограниченными физическими, психическими возможностями, а также людьми с отсутствием опыта и знания оборудования, если будет обеспечен присмотр или инструктаж, касающийся использования оборудования безопасным способом, таким образом, чтобы связанные с этим риски были понятны. Дети без присмотра не должны выполнять очистку и техническое обслуживание прибора.
- ▶ Обращайте внимание на детей, чтобы они не играли с оборудованием/устройством.
- ▶ Запрещается добавлять в воду вливаемую в резервуар какие-либо химические средства – они могут серьезно повредить прибор.
- ▶ Не лейте воду непосредственно в канал тумана или форсунку, создающую туман.
- ▶ Не включайте вилку в электрическую сеть мокрыми руками.
- ▶ Не вынимайте вилку из розетки, потянув за кабель.
- ▶ Устройство не предназначено для работы с использованием наружных временных выключателей или отдельной системы дистанционного управления.
- ▶ Для безопасности детей, пожалуйста, не оставляйте свободно доступные части упаковки (пластиковые мешки, картонные коробки, полистирол и т.д.).

- ▶ Нельзя держать устройство влажными руками.
- ▶ Устройство следует ставить на сухую, плоскую и устойчивую поверхность.
- ▶ Прежде чем приступить к работе, всегда проверяйте, все ли элементы устройства правильно смонтированы.
- ▶ Прибор не предназначен для работы с использованием внешних выключателей-таймеров или отдельной системы дистанционного управления.
- ▶ Не размещайте прибор рядом с нагревательными или электрическими устройствами.
- ▶ **ПРЕДУПРЕЖДЕНИЕ! Не разрешайте детям играть с пленкой. Опасность удушья!**
- ▶ Электропитание должно быть подключено таким образом, чтобы исключить его затопление в случае перевертывания устройства или утечки воды из устройства.
- ▶ Не наливайте в устройство горячую воду. Используйте только холодную воду.
- ▶ Не используйте увлажнитель воздуха после использования инсектицидов либо в тех местах, где присутствуют остатки масла или химических паров.
- ▶ Не распыляйте легковоспламеняющиеся материалы или ароматизаторы рядом с увлажнителем.
- ▶ Не ставьте какие-либо предметы на увлажнитель и не садитесь на него.
- ▶ Не перемещайте, не наклоняйте и не опорожняйте увлажнитель во время его работы.
- ▶ Заменяйте старый фильтр только на тот новый фильтр, который рекомендован для этого устройства.
- ▶ Для питания устройства используйте только блок питания, поставляемый с увлажнителем.
- ▶ Не заслоняйте и не закрывайте отверстия для входа и выхода воздуха из увлажнителя.
- ▶ Никогда не используйте устройство с поврежденным блоком питания.

ОПИСАНИЕ УСТРОЙСТВА

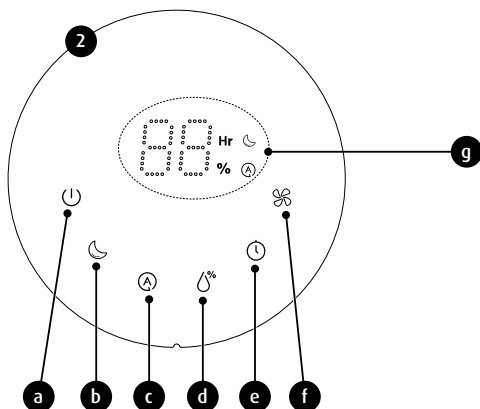
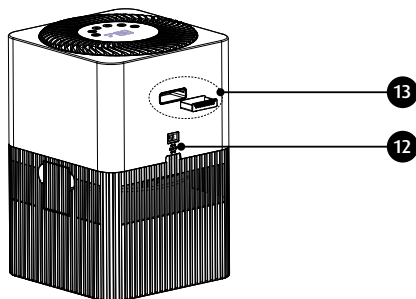
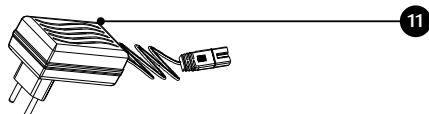
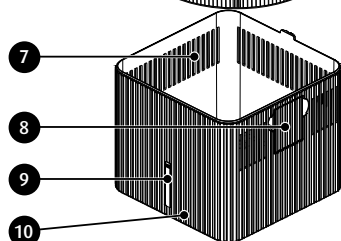
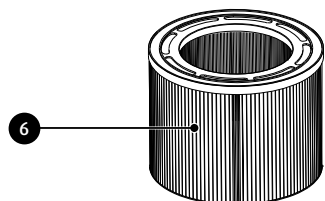
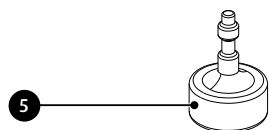
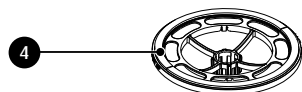
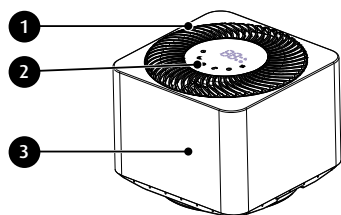

1. Решетки выхода воздуха
2. Панель управления
 - a. Сенсорная кнопка включить/выключить
 - b. Сенсорная кнопка ночного режима/режима ночного освещения
 - c. Сенсорная кнопка автоматического режима
 - d. Сенсорная кнопка выбора значения влажности
 - e. Сенсорная кнопка функции задержки выключения
 - f. Сенсорная кнопка выбора скорости надува воздуха (увлажнения)

- g. Светодиодный дисплей
3. Корпус увлажнителя
4. Кольцо блокировки поплавка
5. Поплавок
6. Испарительный фильтр
7. Решетки входа воздуха
8. Наклоняемый излив для налива воды
9. Индикатор уровня воды
10. Емкость для воды
11. Блок питания
12. Гнездо блока питания
13. Выдвижная ескость для ароматических масел

В устройстве HL-NE-01 используется метод испарительного увлажнения воздуха. Фильтр с большой рабочей поверхностью облегчает процесс испарения (испарение воды за счет протекающего воздуха). Встроенный гигрометр с цифровым дисплеем позволяет контролировать постоянный уровень относительной влажности воздуха в помещении.

ПЕРЕД ПЕРВЫМ ИСПОЛЬЗОВАНИЕМ

1. Распакуйте устройство из коробки, удалите все этикетки, наклейки, наполнители и транспортировочные блокировки. Проверьте устройство на предмет повреждений при транспортировке. В случае каких-либо сомнений следует связаться с продавцом.
2. Убедитесь, что параметры Вашей электрической сети, питающей устройство, соответствуют данным на заводской табличке блока питания.
3. Установите устройство на твердой, сухой, ровной и горизонтальной поверхности. Оставьте не менее 10 см свободного пространства между устройством и стенами, мебелью и т. д. Увлажнитель можно эксплуатировать только в вертикальном положении.
4. Снимите кожух (3) с устройства, снимите стопорное кольцо поплавка (4), а затем выньте фильтр (6) - (рис. 1). Снимите защитную пленку с фильтра (если фильтр защищен ею) и вставьте его обратно внутрь емкости (10). Снова установите поплавок и наденьте кожух (3) на емкость. Корпус (3) подходит к емкости для воды (10) в одном правильном положении.
5. Наполните водой емкость для воды (10).



рис. 1

НАПОЛНЕНИЕ ЕМКОСТИ ДЛЯ ВОДЫ

ВНИМАНИЕ! Всегда выключайте устройство и отсоединяйте его от блока питания перед наполнением или опорожнением емкости для воды. Наливайте только холодную питьевую или дистиллированную воду. Не добавляйте в воду ароматические масла или другие добавки.

1. Слегка отклоните излив для наливания воды (8).
2. Аккуратно налейте воду через излив в емкость (10) в количестве примерно 3-х литров холодной и чистой воды (рис. 2).
3. Вы можете проверить уровень воды в емкости для воды (10) с помощью индикатора уровня воды (9). Отметка «MAX» на индикаторе соответствует уровню примерно 3 литров.
4. Не переполняйте емкость для воды чрезмерным количеством воды - это может привести к выходу прибора из строя или его неисправности.
5. После наливания воды сложите излив (8) в исходное положение.

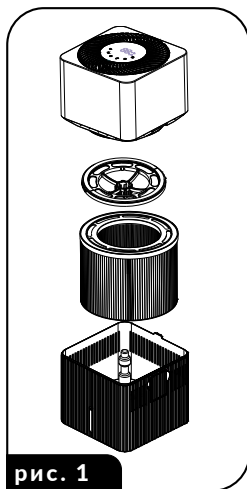

рис. 2

1. Подключите шнур питания (11) к розетке (12) и подключите блок питания к электросети.

ВНИМАНИЕ! Увлажнитель приспособлен для работы при температуре окружающей среды от 5°C до 40°C. Площадь помещения, в котором работает увлажнитель, не должна превышать 44 м².

2. Включите устройство переключателем (2a) - увлажнитель начнет работать, а светодиодный дисплей (2ж) покажет текущий уровень относительной влажности, выраженный в процентах. Если влажность в помещении превышает 80%, отображается символ «Н!».
3. При первом нажатии кнопки ночного режима/ночного освещения (2b) включается режим ночного освещения. Цвет лампочки будет изменяться в 7 разных цветах. При повторном нажатии кнопки (2b) лампочка ночного освещения будет гореть одним цветом, тем же цветом, которым лампочка горела при повторном нажатии. При третьем нажатии кнопки (2b) лампочка ночного освещения выключается и активируется ночной режим - светодиодный дисплей отключается, а скорость вращения вентилятора ограничивается. Повторное нажатие кнопки (2b) выключает ночной режим. В ночном режиме можно изменить скорость надува воздуха, уровень влажности и установить функцию задержки выключения - через 5 секунд после изменения параметра увлажнитель продолжит работу в ночном режиме.
4. Чтобы включить автоматический режим, используйте кнопку (2c). В этом режиме увлажнитель будет стремиться достичь влажности на уровне 50%. По мере приближения к этому значению во время увлажнения вентилятор будет замедляться. Повторное нажатие кнопки (2c) выключает эту функцию. О работе автоматического режима сигнализирует соответствующий значок на светодиодном дисплее. Включение автоматического режима отключит ночной режим, если он был включен ранее. В автоматическом режиме Вы можете включить функцию лампочки, установить время задержки выключения и изменить скорость вращения вентилятора, но только при влажности в помещении ниже 50%.
5. С помощью кнопки выбора уровня влажности (2d) Вы можете установить целевой уровень влажности в помещении. Целевое значение влажности отображается на светодиодном дисплее. Последовательное нажатие кнопки (2d) изменяет значение по схеме ниже:

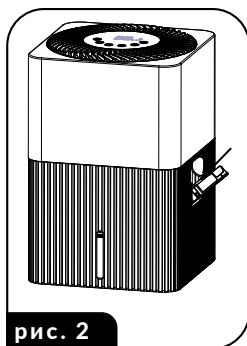
СО - 40% - 45% - 50% - 55% - 60% - 65% - 70% - 75% - СО - и т.д.

(СО - непрерывная работа, без заданного уровня влажности)

Когда влажность в помещении приближается к заданному значению, скорость вращения вентилятора постепенно снижается. Когда влажность в помещении снова превысит разницу в 5% процентов от установленного значения, вентилятор снова запустится. Если Вы установите значение ниже текущей влажности, вентилятор увлажнителя не начнет работать или возобновит работу только на короткое время.

Поскольку гигрометр устройства откалиброван для определенных физических условий (температура, давление, поток воздуха), отображаемое значение может незначительно отличаться от фактической влажности в помещении. Через 5 секунд после последнего нажатия кнопки (2d) светодиодный дисплей вернется к отображению текущего уровня влажности в помещении.

6. С помощью кнопки (2e) Вы можете указать время, по истечении которого вентилятор выключится (функция ТАЙМЕР). Последующее нажатие кнопки (2e) вызывает последовательное отображение цифр на светодиодном дисплее, что означает количество часов до выключения увлажнителя, Вы можете установить время от 1 до 12 часов с шагом

1 час. Символ «00» означает работу без ограничения по времени. О срабатывании функции задержки выключения сигнализирует пиктограмма «Hr» на светодиодном дисплее. Через 5 секунд после последнего нажатия кнопки (2e) светодиодный дисплей вернется к отображению текущего уровня влажности в помещении.

7. С помощью кнопки (2f) Вы можете установить скорость вентилятора и, следовательно, интенсивность увлажнения. Доступны четыре скорости: «1», «2», «3», «4», где «1» - самая низкая скорость, а «4» - самая высокая. Если текущий уровень влажности в помещении выше установленного, изменить скорость вентилятора невозможно. Через 5 секунд после последнего нажатия кнопки (2f) светодиодный дисплей вернется к отображению текущего уровня влажности в помещении.
8. Вы можете добавить несколько капель ароматического масла внутрь выдвижной емкости (13), что придаст воздуху в помещении приятный запах во время работы увлажнителя. Емкость выдвигается и вдвигается при легком нажатии на нее.

ВНИМАНИЕ! Если во время работы увлажнитель снаружи покрылся конденсатом, немедленно выключите его, отсоедините от источника питания и вытрите насухо.

ВНИМАНИЕ! Не добавляйте ароматические масла непосредственно в воду - используйте выдвижную емкость для ароматических масел.

9. Регулярно проверяйте уровень воды в емкости для воды, считывайте ее уровень с индикатора (9) и при необходимости доливайте воду. После того, как вода закончится, вентилятор увлажнителя продолжает работать в течение нескольких часов, чтобы полностью высушить фильтр, что предотвращает рост плесени и бактерий во время простоя. Первоначально об этом сигнализирует пульсация двух горизонтальных линий на светодиодном дисплее (в течение 7 часов - средняя скорость вращения вентилятора), а затем постоянное отображение горизонтальных линий (в течение 10 часов низкой скорости вращения вентилятора).
10. По окончании работы выключите увлажнитель с помощью выключателя (2a) и отключите его от электросети.
11. После использования всегда удаляйте оставшуюся неиспользованную воду из устройства (если перерыв в использовании превышает 1 день).
12. Увлажнитель может работать как обычный вентилятор без водяного бака. Положите вентилятор на бок портом питания вверх, как показано на рис. 3, и при необходимости направьте его в нужном направлении. Функция вентилятора включается после включения вентилятора выключателем (2a) и нажатия и удерживания кнопки скорости воздушного потока (2f) - таким образом вы заставите вентилятор работать (не проверяя наличие емкости для воды). Устройство выключается при повторном нажатии кнопки (2a).



рис. 3

ВНИМАНИЕ! Всегда отключайте увлажнитель от электросети перед началом очистки и консервации. Не погружайте увлажнитель в воду или другие жидкости. Не используйте для чистки агрессивные жидкости и моющие средства, а также острые и абразивные инструменты.

1. Снимите корпус увлажнителя (3) с емкости для воды (10). Выньте кольцо поплавка (4), фильтр (6) и поплавков (5).
2. Очистите корпус увлажнителя влажной мягкой салфеткой, а затем вытрите насухо.
3. Наполните емкость для воды (10) теплой водой и промойте ее. Для удаления сильных загрязнений добавьте в теплую воду мягкое моющее средство, промойте емкость и ополосните ее чистой водой. Емкость для воды следует чистить часто, каждые 1-2 дня.
4. Поплавков (5) Вы можете осторожно промыть в воде.
5. Консервация испарительного фильтра ограничивается проверкой его на предмет тщательной просушки после каждого использования (если перерыв в использовании превышает 1 день).
6. Периодически очищайте внутреннее пространство емкости для воды (10) от накипи. Налейте в емкость водяной раствор уксуса в соотношении 1:1 и оставьте на несколько часов. После удаления накипи вылейте уксусный раствор из емкости и промойте ее внутреннее пространство проточной водой.
7. Увлажнитель оборудован счетчиком рабочего времени, который по прошествии 4320 часов (180 дней) сообщает о необходимости замены испарительного фильтра (6) на новый - на светодиодном дисплее отображается сообщение «FR». После замены фильтра обнулите таймер фильтра, нажав кнопку включить/выключить (2а) на устройстве, когда оно включено.

Замените фильтр в соответствии со следующими инструкциями (схема установки компонентов показана на рис. 4):

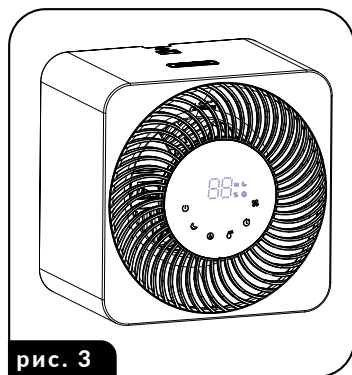
- выключите увлажнитель, отключите блок питания от сети и отсоедините его от увлажнителя
- снимите корпус увлажнителя (3) с емкости для воды (10)
- снимите с испарительного фильтра стопорное кольцо поплавка (4)
- выньте старый фильтр из емкости и вставьте новый
- наденьте на фильтр стопорное кольцо поплавка (4)
- установите корпус (3) на емкость (10).

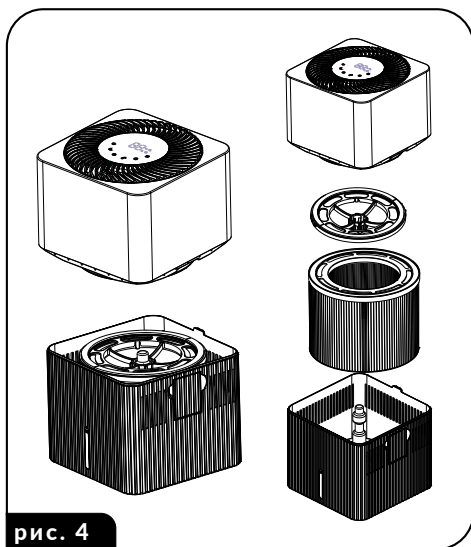

ВНИМАНИЕ! Не используйте увлажнитель без правильно установленного стопорного кольца поплавка. Перед установкой нового фильтра обязательно убедитесь, что с него снята защитная пленка.

8. Очищенный и высушенный увлажнитель храните в прохладном и сухом месте.

НЕИСПРАВНОСТИ И ИХ УСТРАНЕНИЕ

ПРОБЛЕМА	ПРИЧИНА	РЕШЕНИЕ
Увлажнитель не увлажняет воздух	а. загрязнена вода б. емкость для воды пуста	а. очистить емкость для воды и налить чистую воду б. наполните емкость водой
Увлажнитель не включается	а. поплавок не поднимается б. емкость для воды пуста с. нет питания, устройство отключено от блока питания	а. проверить свободу передвижения поплавка б. наполните емкость водой с. проверить питание, подключить устройство к электросети
Низкая производительность увлажнения	а. загрязнен испарительный фильтр б. известковые отложения в емкости для воды с. слишком большая циркуляция воздуха в помещении	а. заменить испарительный фильтр б. очистить от осадка емкость для воды с. закрыть двери и окна в помещении
Неприятный запах из увлажнителя	а. загрязнен испарительный фильтр б. загрязнена емкость для воды	а. заменить испарительный фильтр б. очистить емкость для воды

ТЕХНИЧЕСКИЕ ХАРАКТЕРИСТИКИ

Технические параметры указаны на заводском щитке прибора.

Длина сетевого кабеля: 1,15 м

ВНИМАНИЕ! Компания MPM agd S.A. оставляет за собой право внесения технических изменений в конструкцию.

ПРАВИЛЬНОЕ УДАЛЕНИЕ ПРОДУКТА

(использованное электрическое и электронное оснащение)



Польша Обозначение, размещаемое на товаре указывает, что продукт после истечения срока пригодности нельзя выкидывать с другими отходами домашнего хозяйства. Чтобы избежать вредного влияния на окружающую среду и здоровье людей, вследствие не контролируемого удаления отходов, использованное устройство следует доставить в точку приёма подержанной домашней техники или согласиться на её передачу дома. Для получения подробной информации на тему места и способа безопасного удаления электрических и электронных отходов пользователь должен связаться с точкой розничной продажи, или с местным Отделом охраны окружающей среды. Товар нельзя выкидывать вместе с другими коммунальными отходами.

SICHERHEITSHINWEISE

- Vor Anwendung lesen Sie bitte die Bedienungsanleitung genau durch.
- In der Nähe von Kindern ist mit dem Gerät besonders vorsichtig umzugehen.
- Nur bestimmungsgemäß benutzen.
- Weder das Gerät, das Kabel noch den Stecker in Wasser oder anderen Flüssigkeiten eintauchen.
- Das Gerät niemals ohne Aufsicht eingeschaltet lassen.
- Wenn das Gerät nicht mehr benutzt, gereinigt, zusammengesetzt oder zerlegt werden soll, ist der Stecker aus der Steckdose zu ziehen.
- Wenn das Gerät beschädigt ist, auch bei Kabelbruch oder Beeinträchtigung des Netzsteckers, darf es nicht mehr benutzt werden. In diesem Fall ist das Gerät bei einer autorisierten Fachwerkstatt zu reparieren.
- Nicht im Freien verwenden.
- Versorgungskabel nicht an scharfen Rändern überhängen und mit keinen heißen Oberflächen in Berührung kommen lassen.
- Das Gerät nicht in der Nähe von Wärmequellen oder auf warmen Flächen stellen.
- Das Gerät eignet sich ausschließlich für den häuslichen Gebrauch.
- Das Gerät und das Versorgungskabel fern von Kindern unterhalb von 8 Jahren aufbewahren.
- Dieses Gerät darf von Kindern, die mindestens 8 Jahre alt sind sowie von Personen mit verminderter körperlicher oder geistiger Leistungsfähigkeit und die keine Erfahrung und Kenntnisse des Geräts aufweisen, verwendet werden, sofern diese Personen in seine sichere Bedienung eingewiesen oder bei der Bedienung beaufsichtigt werden, sodass alle mit der Bedienung zusammenhängenden Gefahren für diese Personen verständlich sind. Das Gerät darf von Kindern ohne Aufsicht weder gereinigt noch gewartet werden.
- Es ist darauf zu achten, dass keine Kinder mit der Ausrüstung/dem Gerät spielen.
- Zu dem Wasser, das in den Behälter gegossen wird dürfen keine chemischen Mitteln zugegeben werden – diese könnten das Gerät beschädigen.
- Das Wasser nicht direkt in den Nebelkanal oder in die nebelerzeugende Düse eingießen.
- Gerät nur mit trockenen Händen an die Steckdose anschließen.
- Netzstecker vorsichtig aus der Steckdose ziehen, nicht am Kabel reißen.
- Das Gerät eignet sich für keinen Einsatz mit externen Zeitschaltern oder separaten Fernsteuerungssystemen.
- Aus Sicherheitsgründen sind lose Verpackungsteile (Kunststoffbeutel, Kartons, Styropor etc.) von Kindern fern zu halten.
- Nur mit trockenen Händen bedienen.

- ▶ Das Gerät ist auf trockener, flacher und stabiler Fläche zu stellen.
- ▶ Vor Arbeitsbeginn zuerst immer überprüfen, ob alle Geräteteile sachgemäß angebracht worden sind.
- ▶ Dieses Gerät darf nicht mit einer externen Zeitschaltuhr oder einem separaten Fernwirksystem, wie z. B. einer Funksteckdose, betrieben werden.
- ▶ Stellen Sie das Gerät nicht in direkte Nähe von Heizgeräten oder elektrischen Geräten.
- ▶ **WARNUNG! Kinder nicht mit Folie spielen lassen. Erstickungsgefahr!**
- ▶ Das Netzteil muss so angeschlossen werden, dass es nicht nass wird, falls das Gerät umkippt oder Wasser ausläuft.
- ▶ Kein heißes Wasser in das Gerät füllen. Ausschließlich kaltes Wasser verwenden.
- ▶ Den Luftbefeuchter nicht nach dem Versprühen von Insektenschutzmitteln bzw. an Orten verwenden, an denen sich Ölreste oder chemische Dämpfe befinden.
- ▶ Keine leicht brennbaren Materialien oder Duftsubstanzen in der Nähe des Luftbefeuchters versprühen.
- ▶ Keine Gegenstände auf den Luftbefeuchter stellen. Das Gerät nicht als Hocker verwenden.
- ▶ Den Luftbefeuchter während des Betriebs nicht verschieben, kippen oder leeren.
- ▶ Den neuen Filter nur durch einen für dieses Gerät geeigneten Filter austauschen.
- ▶ Das Gerät ausschließlich mit dem beiliegenden Netzteil betreiben.
- ▶ Den Lufteinlass/-auslass des Geräts nicht verdecken oder verhüllen.
- ▶ Das Gerät nicht weiter verwenden, wenn das Netzteil beschädigt ist.

BESCHREIBUNG DES GERÄTS

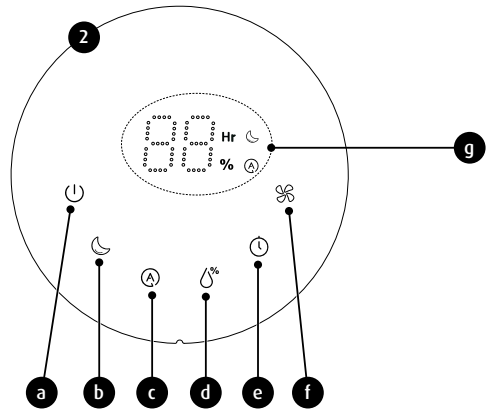
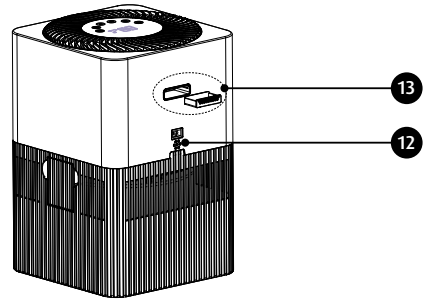
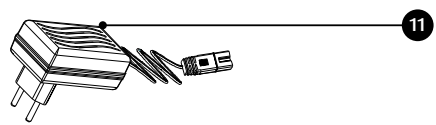
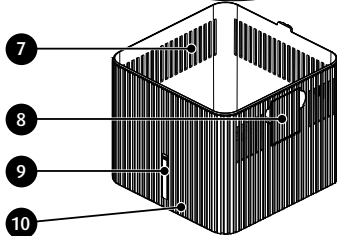
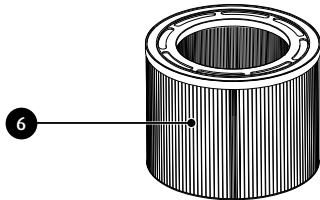
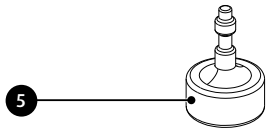
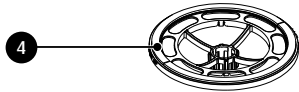
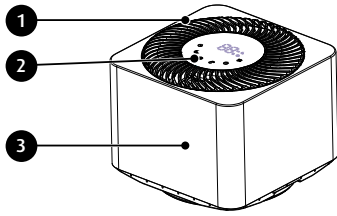

1. Luftaustrittsgitter
2. Bedienfeld
 - a. Touch-Taste Ein/Aus
 - b. Touch-Taste Nachtmodus/
Nachtlampe
 - c. Touch-Taste Auto-Modus
 - d. Touch-Taste für die Wahl der Luft-
feuchtigkeit
 - e. Touch-Taste für das zeitverzögerte
Abschalten
 - f. Touch-Schalter für die Wahl der
Blasluftstärke (Befeuchtung)

- g. LED-Display
3. Luftbefeuchtergehäuse
4. Blockadering des Schwimmers
5. Schwimmer
6. Verdunstungsfilter
7. Lufteintrittsgitter
8. Verstellbare Einfüllhilfe für das Wasser
9. Wasserstandsanzeige
10. Wasserbehälter
11. Netzteil
12. Netzteilbuchse
13. Duftölfach

Das Gerät HL-NE-01 befeuchtet die Raumluft mit der Verdunstungsmethode. Der Filter mit großer Arbeitsfläche vereinfacht die Verdunstung deutlich (d.h., dass das Wasser unter dem Einfluss der Luft verdampft). Das integrierte Hygrometer mit Digitaldisplay ermöglicht die Kontrolle einer konstanten relativen Luftfeuchtigkeit im Raum.

VOR DEM ERSTEN GEBRAUCH

1. Gerät aus dem Karton entnehmen und alle Etiketten, Aufkleber, Füllmaterialien und Transportblockaden entfernen. Das Gerät auf mögliche Transportschäden überprüfen. Im Falle von Zweifeln aller Art bitte an den Verkäufer wenden.
2. Sicherstellen, dass die Parameter des Stromnetzes mit den Angaben auf dem Typenschild des Netzteils übereinstimmen.
3. Stellen Sie das Gerät auf einem harten, trockenen, stabilen, flachen und ebenen Untergrund auf. Das Gerät mit einem Abstand von mindestens 10 cm von Wänden, Möbeln etc. aufstellen. Der Luftbefeuchter darf nur in aufrechter Position betrieben werden.
4. Das Gehäuse (3) entfernen, den Blockaderring des Schwimmers (4) herausnehmen und anschließend den Filter (6) entnehmen - (Abb. 1). Die Schutzfolie vom Filter abziehen (falls vorhanden) und diesen wieder in den Behälter zurückschieben (10). Den Ring des Schwimmers wieder anbringen und das Gehäuse über den Behälter schieben (3). Das Gehäuse (3) passt nur in der korrekten Position auf den Wasserbehälter (10).
5. Den Wasserbehälter (10) mit Wasser füllen.



Abb. 1

AUFFÜLLEN DES WASSERBEHÄLTERS

WICHTIG! Das Gerät vor dem Auffüllen oder Entleeren des Wasserbehälters immer ausschalten und den Stecker aus der Steckdose ziehen. Ausschließlich kaltes Trinkwasser oder destilliertes Wasser einfüllen. Keine Duftöle oder anderen Zusätze in das Wasser geben.

1. Die Einfüllhilfe für das Wasser (8) leicht neigen.
2. Durch die Einfüllhilfe vorsichtig 3 Liter kaltes, sauberes Wasser in den Behälter (10) gießen.
3. Der Wasserstand im Behälter (10) kann mit Hilfe der Füllstandsanzeige (9) kontrolliert werden. Die Markierung „MAX“ auf der Anzeige entspricht einer Füllmenge von etwa 3 Litern.
4. Bitte nicht zu viel Wasser in den Behälter füllen - dadurch kann das Gerät beschädigt oder dessen Betrieb beeinträchtigt werden.
5. Nach dem Auffüllen die Einfüllhilfe (8) wieder in die Ausgangsposition zurückschieben.

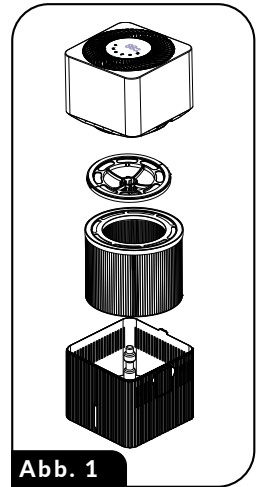

Abb. 2

1. Das Netzteilkabel (11) in die Buchse (12) stecken und das Netzteil an den Strom anschließen.

WICHTIG! Der Luftbefeuchter ist zur Verwendung bei Umgebungstemperaturen von 5 bis 40°C geeignet. Die Größe des Raums, in dem der Luftbefeuchter betrieben wird, sollte maximal 44 m² betragen.

2. Das Gerät mit der Ein/Aus-Taste (2a) einschalten - der Luftbefeuchter beginnt zu arbeiten und auf dem LED-Display (2g) wird die aktuelle relative Luftfeuchtigkeit in Prozent angezeigt. Wenn die Luftfeuchtigkeit im Raum über 80% steigt, wird das Symbol „HI“ eingeblendet.
3. Nach der ersten Betätigung der Taste für den Nachtmodus/die Nachtlampe (2b) wird der Modus Nachtlampe aktiviert. Die Lampe wechselt zwischen 7 verschiedenen Farben. Nach dem erneuten Betätigen der Taste (2b) leuchtet die Nachtlampe in einer gleichbleibenden Farbe auf - je nach dem, welche Farbe zum Zeitpunkt der Betätigung gerade geleuchtet hatte. Nach der dritten Betätigung der Taste (2b) wird die Nachtlampe deaktiviert und der Nachtmodus aktiviert - das LED-Display erlischt und die Blasgeschwindigkeit des Ventilators wird gedrosselt. Durch die vierte Betätigung der Taste (2b) wird der Nachtmodus ausgeschaltet. Im Nachtmodus können Sie die Blasgeschwindigkeit und gewünschte Luftfeuchtigkeit ändern und die Timer-Funktion aktivieren - 5 Sekunden nach Änderung der Einstellungen arbeitet das Gerät im Nachtmodus weiter.
4. Zur Aktivierung des Auto-Modus dient die Taste (2c). In diesem Modus versucht der Luftbefeuchter, eine Luftfeuchtigkeit von 50% zu erreichen. Je näher der aktuelle Wert am Zielwert liegt, desto stärker drosselt der Ventilator den Betrieb. Durch die erneute Betätigung der Taste (2c) wird die Funktion ausgeschaltet. Der aktivierte Auto-Modus wird durch das entsprechende Symbol auf dem LED-Display signalisiert. Die Aktivierung des Auto-Modus bewirkt die Deaktivierung des Nachtmodus, falls dieser zuvor aktiviert war. Im Auto-Modus können Sie die Lampe aktivieren, die Timer-Zeit einstellen und die Blasgeschwindigkeit des Ventilators ändern - allerdings nur, wenn die Luftfeuchtigkeit aktuell unter 50% liegt.
5. Mit der Taste zur Wahl der Luftfeuchtigkeit (2d) können Sie die gewünschte Luftfeuchtigkeit im Raum einstellen. Der Zielwert wird auf der LED-Anzeige angezeigt. Das wiederholte Betätigen der Taste (2d) ändert den Wert entsprechend des folgenden Schemas:

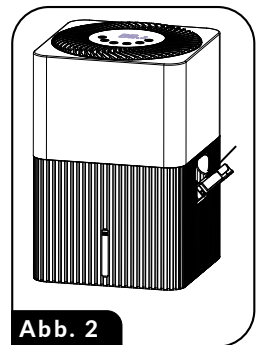
CO – 40% – 45% – 50% – 55% – 60% – 65% – 70% – 75% – CO – usw.

(CO – ständiger Betrieb, ohne Zielwert der Luftfeuchtigkeit)

Wenn die sich die Luftfeuchtigkeit im Raum an den eingestellten Wert annähert, wird die Blasgeschwindigkeit des Ventilators schrittweise gedrosselt. Wenn die Luftfeuchtigkeit im Raum erneut um 5% vom eingegebenen Wert abweicht, nimmt der Ventilator erneut den Betrieb auf. Liegt der eingegebene Wert unter der aktuellen Luftfeuchtigkeit im Raum, bleibt der Luftbefeuchter ausgeschaltet oder schaltet sich nur für kurze Zeit ein.

Da der Hygrometer des Geräts für bestimmte Umgebungsbedingungen kalibriert ist (Temperatur, Luftdruck, Luftstrom), kann der angegebene Wert leicht von der tatsächlichen Luftfeuchtigkeit im Raum abweichen. 5 Sekunden nach der letztmaligen Betätigung der Taste (2d) zeigt das LED-Display erneut die aktuelle Luftfeuchtigkeit im Raum an.

6. Mit der Taste (2e) kann die Zeitspanne eingestellt werden, nach deren Ablauf das Gerät abgeschaltet wird (TIMER-Funktion). Bei wiederholter Betätigung der Taste (2e) werden wird die Stundenzahl auf dem LED-Display eingeblendet, nach deren Ablauf der Luftbefeuchter ausgeschaltet wird. Sie können einen Wert zwischen 1 und 12 Stunden wählen (jeweils volle Stunden). Das Symbol „00“ bedeutet, dass das Gerät ohne zeitliche Beschränkung betrieben wird. Der Betrieb der Timer-Funktion wird durch das Symbol „Hr“ auf dem LED-Display sig-

nalisiert. 5 Sekunden nach der letztmaligen Betätigung der Taste (2e) zeigt das LED-Display erneut die aktuelle Luftfeuchtigkeit im Raum an.

7. Mit der Taste (2f) kann die Blasgeschwindigkeit des Ventilators (2f) und damit die Befeuchtungsintensität eingestellt werden. Es stehen vier Geschwindigkeitsstufen zur Verfügung: „1“, „2“, „3“ und „4“, wobei „1“ die geringste und „4“ die höchste Geschwindigkeit bedeutet. Wenn die aktuelle Luftfeuchtigkeit im Raum über dem eingegebenen Wert liegt, kann die Blasgeschwindigkeit des Ventilators nicht geändert werden. 5 Sekunden nach der letztmaligen Betätigung der Taste (2f) zeigt das LED-Display erneut die aktuelle Luftfeuchtigkeit im Raum an.
8. In das Schubfach (13) können einige Tropfen Duftöl gegeben werden, um während des Betriebs des Luftbefeuchters für einen angenehmen Duft im Raum zu sorgen. Das Schubfach lässt sich durch vorsichtiges Drücken herausziehen und wieder hineinschieben.

WICHTIG! Wenn auf dem Gehäuse des Luftbefeuchters während des Betriebs Wassertröpfchen zu sehen sind, schalten Sie ihn sofort aus, ziehen Sie den Stecker und wischen Sie das Gerät trocken.

WICHTIG! Bitte keine Duftöle direkt ins Wasser geben - stattdessen bitte das Schubfach für Duftöle nutzen.

9. Den Wasserstand im Behälter laufend überprüfen, die Anzeige (9) ablesen und bei Bedarf Wasser nachfüllen. Nach dem Verbrauch des Wassers läuft der Ventilator des Luftbefeuchters noch mehrere Stunden weiter, um den Filter komplett abzutrocknen. So wird die Vermehrung von Schimmelsporen und Bakterien während des Stillstands des Geräts verhindert. Anfangs wird dies durch zwei pulsierende waagrechte Striche auf dem LED-Display signalisiert (7 Stunden lang - mittlere Blasgeschwindigkeit), anschließend werden die waagrechten Striche dauerhaft eingeblendet (10 Stunden lang - niedrige Blasgeschwindigkeit).
10. Wenn der Luftbefeuchter nicht weiter benötigt wird, schalten Sie ihn bitte mit der Ein-/Aus-Taste (2a) aus und ziehen sie den Stecker aus der Steckdose.
11. Nach Betriebsende die noch vorhandenen Wasserreste entfernen (falls der Luftbefeuchter mehr als 1 Tag lang nicht genutzt werden soll).
12. Der Luftbefeuchter kann als typischer Ventilator ohne Wassertank arbeiten. Legen Sie den Lüfter auf die Seite, wobei der Netzteilanschluss nach oben zeigt, wie in Abbildung 3 gezeigt, und richten Sie ihn nach Bedarf in die entsprechende Richtung aus. Die Lüfterfunktion wird eingeschaltet, nachdem der Lüfter mit dem Schalter (2a) eingeschaltet und die Luftstromgeschwindigkeitstaste (2f) gedrückt und gehalten wurde – auf diese Weise zwingen Sie den Lüfter zum Laufen (ohne das Vorhandensein des Wasserbehälters zu prüfen). Durch erneutes Drücken der Taste (2a) wird das Gerät ausgeschaltet.



Abb. 3

REINIGUNG UND WARTUNG

WICHTIG! Vor der Reinigung und Wartung des Luftbefeuchters immer den Stecker des Netzteils ziehen. Das Gerät niemals in Wasser oder andere Flüssigkeiten tauchen. Keine aggressiven Flüssigkeiten und Reinigungsmittel sowie scharfe und raue Utensilien zur Reinigung verwenden.

1. Das Luftbefeuchtergehäuse (3) vom Wasserbehälter (10) abnehmen. Den Blockaderring des Schwimmers (4), den Filter (6) und den Schwimmer (5) herausnehmen.
2. Das Gehäuse des Luftreinigers mit einem feuchten, weichen Tuch reinigen und anschließend trocken reiben.
3. Den Wasserbehälter (10) mit warmem Wasser füllen und reinigen. Bei starken Verunreinigungen ein sanftes Reinigungsmittel verwenden und anschließend ausspülen. Den Wasserbehälter häufig reinigen (alle 1-2 Tage).
4. Den Schwimmer (5) bei Bedarf sanft mit Wasser reinigen.
5. Die Wartung des Verdunstungsfilters beschränkt sich darauf, den Filter nach jedem Gebrauch trocknen zu lassen (falls die Betriebsunterbrechung länger als 1 Tag dauert).
6. Den Wasserbehälter regelmäßig entkalken (10). Eine Essig-Wasser-Lösung (im Verhältnis 1:1) in den Behälter füllen und einige Stunden einwirken lassen. Nach dem Entkalken die Essigmischung aus dem Behälter schütten und den Behälter unter fließendem Wasser ausspülen.
7. Der Luftbefeuchter verfügt über einen Betriebsstundenzähler, der nach 4320 Stunden (180 Tagen) den Austausch des Verdunstungsfilters (6) signalisiert - auf dem LED-Display wird das Symbol „FR“ eingeblendet. Nach dem Austausch des Filters die Filteruhr zurückstellen. Hierzu die Ein/Aus-Taste (2a) bei eingeschaltetem Gerät 3 Sekunden lang gedrückt halten. Den Filter entsprechend folgender Hinweise austauschen (das Montageschema der einzelnen Bauteile ist auf Abb. 4 zu sehen):

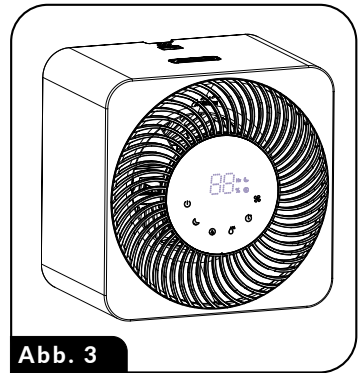
- Luftbefeuchter ausschalten, Netzteil aus der Steckdose und Kabel aus der Buchse am Gerät ziehen
- Das Luftbefeuchtergehäuse (3) vom Wasserbehälter (10) abnehmen
- Den Blockaderring des Schwimmers (4) aus dem Verdunstungsfilter nehmen
- Den alten Filter aus dem Behälter entnehmen und den neuen einlegen
- Den Blockaderring des Schwimmers (4) auf den Filter setzen
- Das Gehäuse (3) wieder auf dem Behälter (10) anbringen.



Abb. 4

WICHTIG! Den Luftbefeuchter ohne den korrekt montierten Blockaderring des Schwimmers nicht in Betrieb nehmen. Vor der Montage eines neuen Filters immer sicherstellen, dass die Schutzfolie zuvor entfernt wurde.

8. Den Luftbefeuchter nach der Reinigung und Trocknung immer an einem kühlen und trockenen Ort aufbewahren.

PROBLEME UND ABHILFEMASSNAHMEN

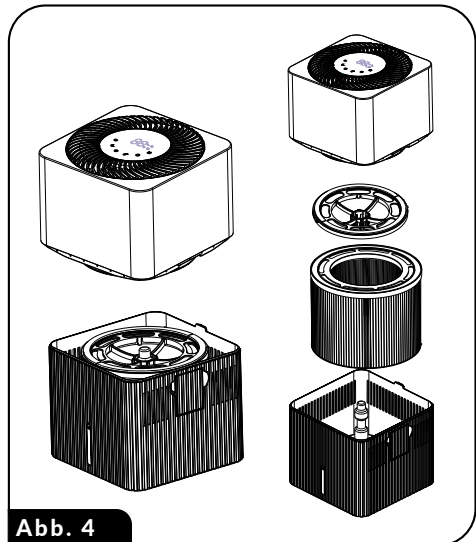
FEHLER	URSACHE	LÖSUNG
Der Luftbefeuchter befeuchtet die Luft nicht	a. verunreinigtes Wasser b. leerer Wasserbehälter	a. Behälter reinigen und mit sauberem Wasser füllen b. Behälter mit Wasser füllen
Der Luftbefeuchter lässt sich nicht einschalten	a. Der Schwimmer geht nicht nach oben b. leerer Wasserbehälter c. kein Strom, Gerät nicht an das Netzteil angeschlossen	a. Bewegungsfreiheit des Schwimmers prüfen b. Behälter mit Wasser füllen c. Stromversorgung prüfen, Gerät an das Netzteil anschließen
Schlechte Befeuchtungsleistung	a. verunreinigter Verdunstungsfilter b. Kalkablagerungen im Wasserbehälter c. zu starke Luftzirkulation im Raum	a. Verdunstungsfilter austauschen b. Wasserbehälter entkalken c. Türen und Fenster im Raum schließen
Unangenehme Gerüche aus dem Luftbefeuchter	a. verunreinigter Verdunstungsfilter b. verschmutzter Wasserbehälter	a. Verdunstungsfilter austauschen b. Wasserbehälter reinigen

TECHNISCHE DATEN

Technische Daten vom Produkt werden auf dem Typenschild angegeben.

Netzkabellänge: 1,15 m

ACHTUNG! Firma MPM agd S.A. behält sich das Recht auf technische Änderungen vor.

ORDNUNGSGEMÄSSE ENTSORGUNG (ELEKTRO – UND ELEKTRONIK-ALTGERÄTE)

Polen



Die Bezeichnung am Gerät bedeutet: Elektro – und Elektronik-Altgeräte gehören nicht in den Hausmüll. Schonen Sie unsere Umwelt und menschliche Gesundheit und nutzen Sie die für die Entsorgung von Elektrogeräten vorgesehenen Sammelstellen und geben dort Ihre Elektrogeräte ab oder melden Sie ihre Entsorgung von zu Hause. Informationen, wo und wie die Geräte zu entsorgen sind, erhalten Sie über Ihre Verkaufsstelle oder über die lokale Umweltschutzbehörde. Dieses Produkt gehört nicht in den Hausmüll.

Życzymy zadowolenia z użytkowania naszego wyrobu i zapraszamy
do skorzystania z szerokiej oferty handlowej firmy **MPM**

We wish you satisfaction from using the product and invite you to check a wide
range of other **MPM** appliances

Желаем получить удовольствие от использования нашего продукта
и приглашаем воспользоваться широким коммерческим предложением
компании **MPM**

Wir wünschen Ihnen Zufriedenheit bei der Benutzung unseres Produkts und wir
ermutigen Sie, das breitgefächerte Handelsangebot der Firma **MPM** zu nutzen

AKCESORA 
I CZĘŚCI ZAMIENNE KUPISZ NA
mpmstrefa.pl   

MPM agd S.A.
ul. Brzozowa 3, 05-822 Milanówek, Polska
tel.: (22) 380 52 34, fax: (22) 380 52 72, BDO: 000027599
www.mpm.pl